

NORM-UND SONDERZARGEN

Stahl-Zargen für

- Sanitärzellen
- Containerbau
- Trockenbau
- Reinraum
- Medizintechnik
- Trennwandsysteme

Stahl



Edelstahl



Beschichtet



Sonderzargen

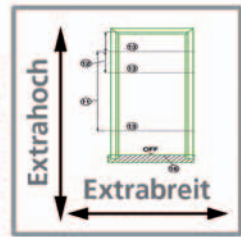

KÖGEL Zargen

Flexibilität kennt keine Grenzen

Kundenspezifisch – in Größe und Material

Die kundenspezifische Fertigung zeichnet Kögel als Spezialist für Sonderzargen aus. Wir fertigen nach Ihren Vorgaben - schnell und präzise gemäß DIN ISO 9001.

Gern bieten wir Ihnen auch Normzargen in den verschiedensten Profilvarianten an. Kögel-Zargen passen immer und überall. Von EXTRAHOCH bis EXTRABREIT von EXTRASCHMAL bis EXTRAWEIT.

Testen Sie Kögel als Spezialisten in Sachen Türzargen.

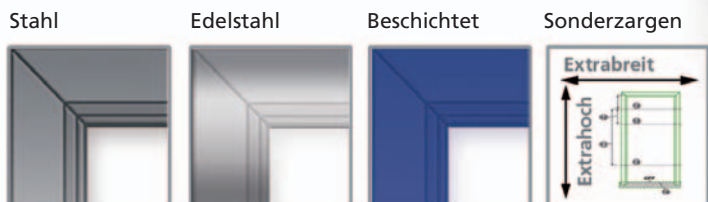

Kögel-Sonderzargen – Ihre Vorteile auf einen Blick

1

Die individuelle Maßanfertigung für alle Türzargen bietet für jede Anforderung eine Lösung.

2

Die kundenspezifische Konstruktion sorgt für Passform und Sicherheit je nach gewünschter Ausführung.

3

Die umfangreiche Materialauswahl in Art, Dicke und individueller Ausstattung lässt keine Wünsche offen.

nach Maß

Formstabil und Passgenau in allen Einbauvarianten

Kögel-Zargen sind Qualitätsprodukte und entsprechen den geforderten Standards und Vorgaben der deutschen Industrie.



Wohn- und Renovierungsbau



Container- und Hallenbau



Hotelbereich

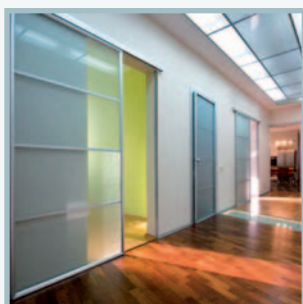

Trennwand- und Schiebetürsysteme



Sanitärzellen



Reinraum- und Medizintechnik

Ausführungen

Kögel fertigt Zargen in Materialstärken bis zu 2mm in:

- Edelstahl
- Stahlblech
- verzinktem Stahl
- beschichteter Ausführung in vielen RAL-Tönen



Ein perfektes Finish ist bei Kögel eine Selbstverständlichkeit. Kögel-Zargen werden für viele Einsatzbereiche gefertigt, sind überaus dekorativ und hochwertig verarbeitet.

Varianten

Kögel-Zargen für Mauer- und Ständerwerk nach Ihren Vorgaben und auf Wunsch auch vormontiert mit den unterschiedlichen Ausstattungsvarianten wie beispielsweise: Elektro-Türöffner, Schloss-Systeme, Schließbleche, oder Dichtungs-Systeme. Für den nachträglichen Einbau sind Kögel-Zargen auch in zweiteiliger Ausführung erhältlich.



Individuelle Bandaufnahmen, in Größe und Platzierung frei wählbar.



Präzise Ausschnitte sorgen für geringen Montageaufwand – freie Aussparformen möglich.

Beispielhafte Profilvarianten

- MW = Maulweite
- ZT = Zargentiefe
- S1 = Spiegelbreite
- S2 = Spiegelbreite Türblattgegenseite
- FT = Falzmaßtiefe
- FT1 = Falzmaßtiefe 1 (Doppelfalz)
- FB = Falzmaßbreite (15 - 0,5mm)
- MK1 = Maulweitenkante 1
- MK2 = Maulweitenkante 2
- ZF 1 = Zierfalz 1
- ZF 2 = Zierfalz 2
- KB = Klemmbereich

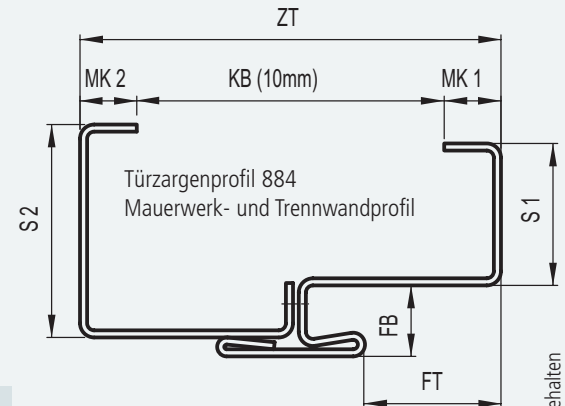
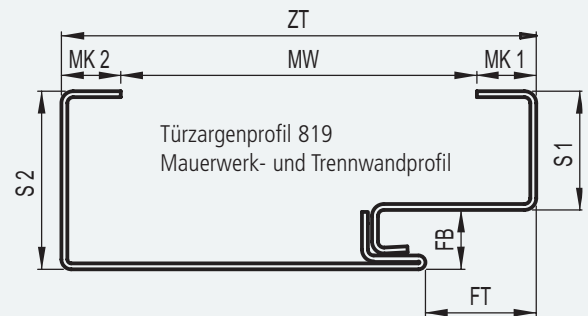
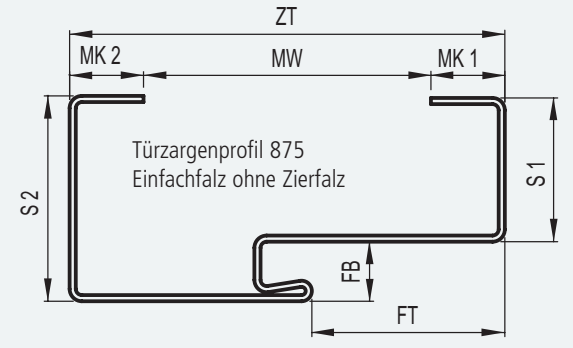
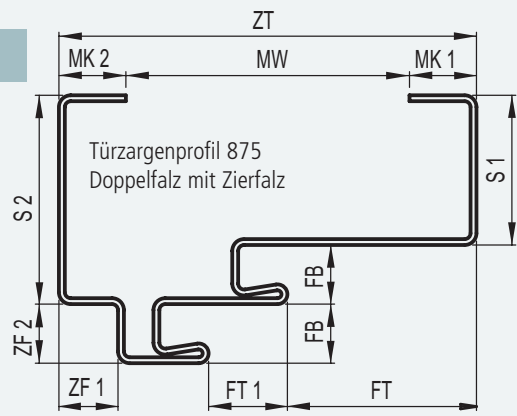

Weitere Ausführungen und Varianten erfragen Sie bitte direkt bei Kögel.

Technische Änderungen vorbehalten

Fachbegriffe für Stahlzargen

Horizontalschnitt

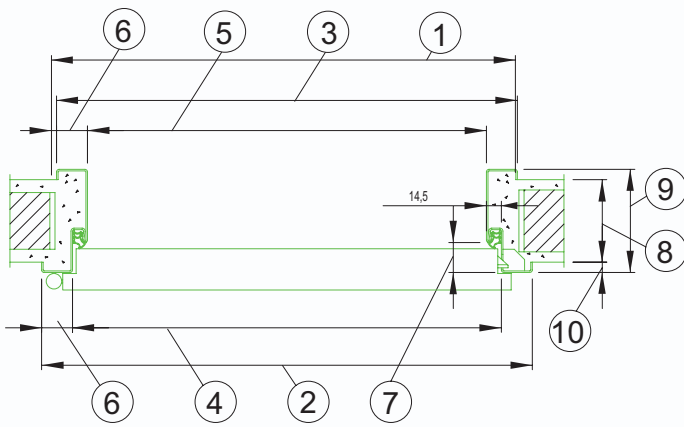

- | | |
|----------------------------|---------------------|
| 1. Baurichtmaß | 6. Spiegelbreite |
| 2. Außenmaß Falzseite | 7. Falzmaßtiefe |
| 3. Außenmaß Falzgegenseite | 8. Maulweite |
| 4. Falzmaß | 9. Zargentiefe |
| 5. Lichtes Durchgangsmaß | 10. Maulweitenkante |

Vertikalschnitt

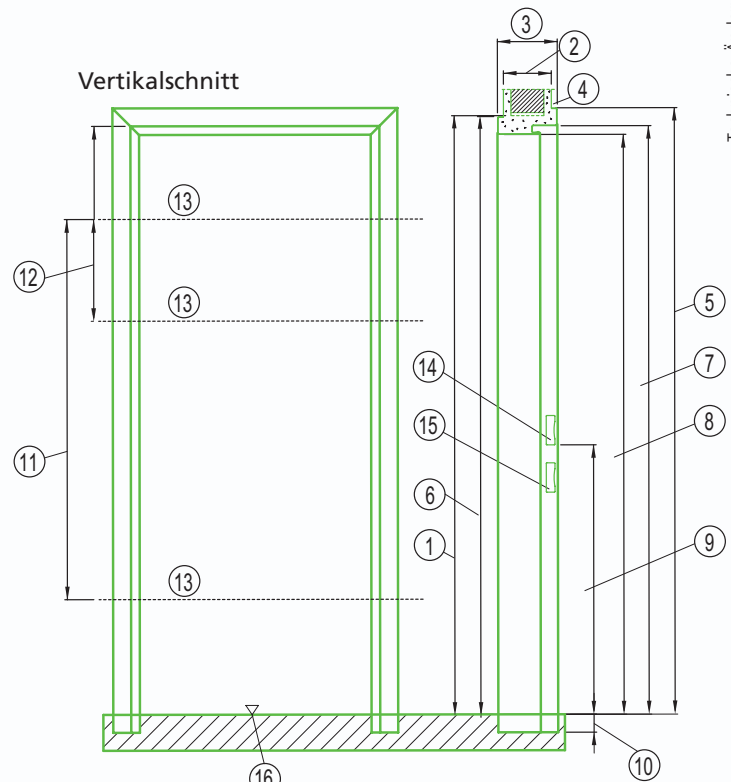

- | | |
|------------------------------|-------------------------------|
| 1. Baurichtmaß | 9. Drückerhöhe |
| 2. Maulweite | 10. Bodeneinstand |
| 3. Zargentiefe | 11. Bandabstand (2. Band) |
| 4. Maulweitenkante | 12. Bandabstand (3. Band) |
| 5. Außenmaß (Falzseite) | 13. Bandbezugslinie |
| 6. Außenmaß (Falzgegenseite) | 14. Ausstanzung Schlossfalle |
| 7. Falzmaßhöhe | 15. Ausstanzung Schlossriegel |
| 8. Lichte Durchgangshöhe | 16. Oberkante Fertigfußboden |



Kögel GmbH
 Hagenfeldstraße 4
 D-75038 Oberderdingen
 Tel. +49 (0)70 45/982 - 0
 Fax +49 (0)70 45/982 - 48
 info@mk-koegel.de



www.mk-koegel.de

Kompetente Zargen-Beratung erhalten Sie direkt unter Telefon: +49 (0)70 45 / 982 - 15